



**MDC**

— Depuis 1947 —

03.2026

**Offre cuisine**

# MEUBLES MONTES

---



# GÉNÉRALITÉS

---

Meuble livré monté d'usine  
Emballage carton individuel pour protéger les faces visibles (avant et cotés)  
Livraison sur palette bois

La quincaillerie (pieds, fixations murales, etc.) ainsi que la notice de montage et d'entretien sont regroupées dans un seul colis  
Prêt à poser : Réglages des tiroirs, des charnières et des systèmes relevants à faire après installation et cuisine chargée  
Tablettes incluses dans les meubles (fixées dans le fond du meuble par des bloqueurs pour le transport)  
Fixations murales invisibles avec réglage 3D

Panneaux à faible émission de Formaldéhyde (E05) (de moitié inférieure à la norme la plus basse)  
Meubles certifiés PEFC  
Plus de 60% de matière recyclée dans nos panneaux de particules.

Quincailleries et aménagements européens : Hettich, Blum, Kessebomer, ...  
Meubles garantis 25 ans (voir le livret de garanties)

Classement au feu M2

Fabrication à la demande  
Coloris et options à la demande  
Délai court

Fabriqué en France dans le Cantal depuis 1947  
Energies renouvelables produites par la chaudière biomasse et les panneaux solaires  
Entreprise certifiée Ecovadis



# CORPS DE MEUBLE

## Détails techniques :

Meubles montés d'usine tourillonnés collés => assemblage très résistant et invisible

Caisson bas : Hauteur 770mm .

Profondeur du caisson : 540mm. Se positionne à 70mm du mur. Le caisson fait donc 610mm. Et le meuble avec façade 630mm.

Vide sanitaire : 70 mm (et même 87mm derrière le dos de meuble)

Pieds 2 hauteurs au choix : H100 et H150 mm

## Caisson : **7 coloris au choix**

Côtés, dessus, dessous, tablettes : Epaisseur 19mm en PPSM (panneau de particules surfacé mélaminé) avec chants plaqués coordonnés épaisseur 1mm

Dos : Epaisseur 3mm en HDF (panneau de fibre décoré)



BLANC - BLA

IVOIRE - IVS

CAPUCCINO - CPS

NUAGE - NUS

CAVIAR - CVS

NOIR - NOS

CHENE NATUREL  
- CNV

## Profondeur des plans de travail

- Avec poignée rapportée : P 650mm.

- Avec poignée intégrée : P 635mm.

Pied hauteur par défaut 15cm.

Possible en 10cm.

## ATTENTION :

Le caisson bas fait 540mm de profondeur (hors façade). Une équerre de fixation le décale de 7cm pour créer un vide sanitaire.

Il est possible d'avoir un coté de 610mm en ajoutant l'option « Coté de Profondeur 610 » à droite, à gauche ou les deux.

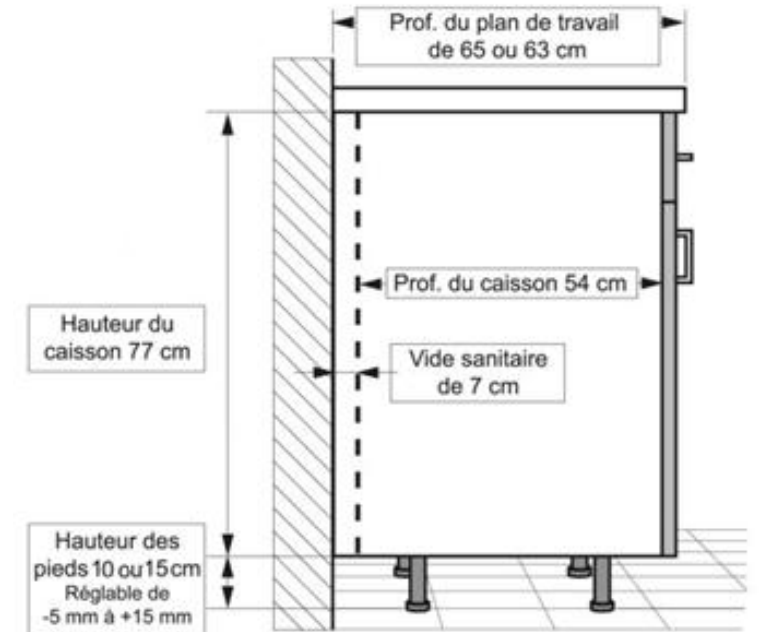

# INFOS TECHNIQUES

Meuble bas

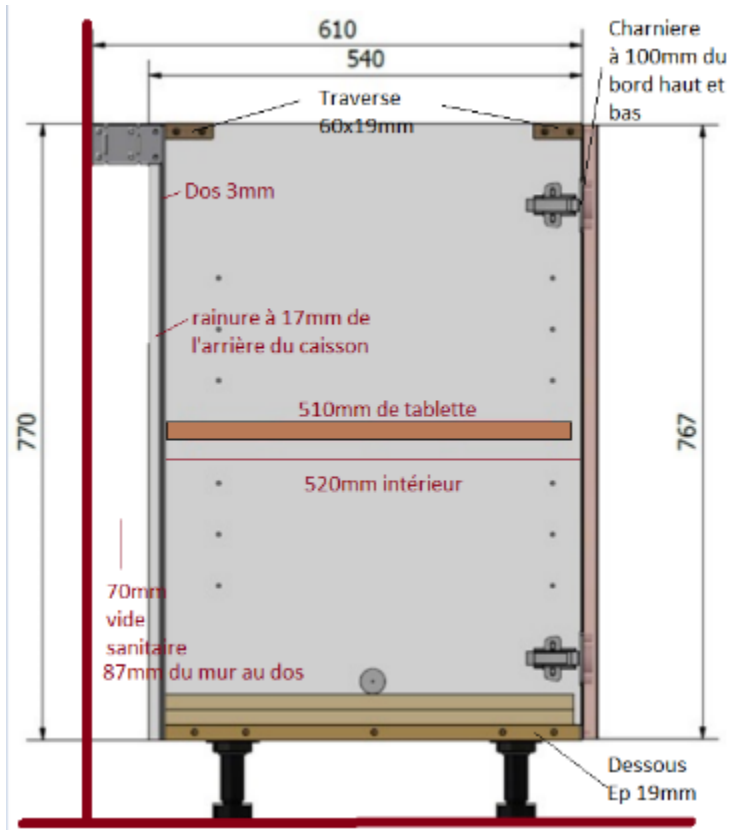

Meuble haut

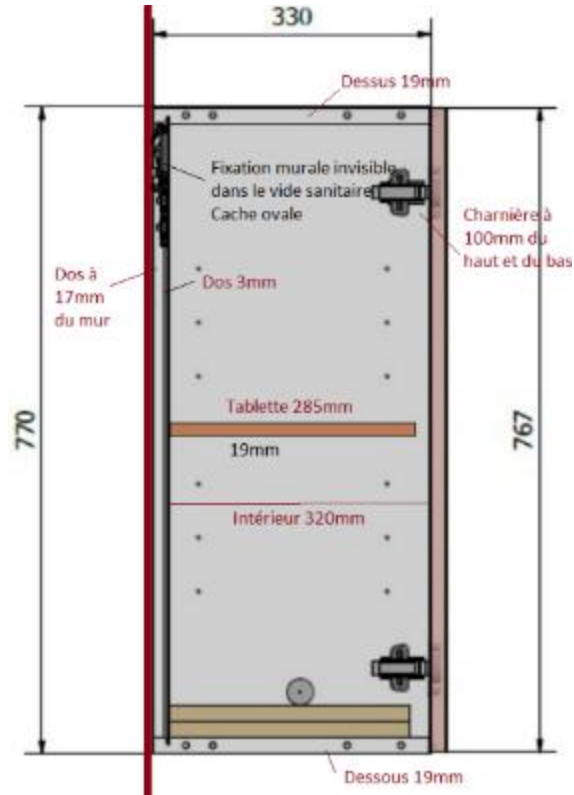

Colonne

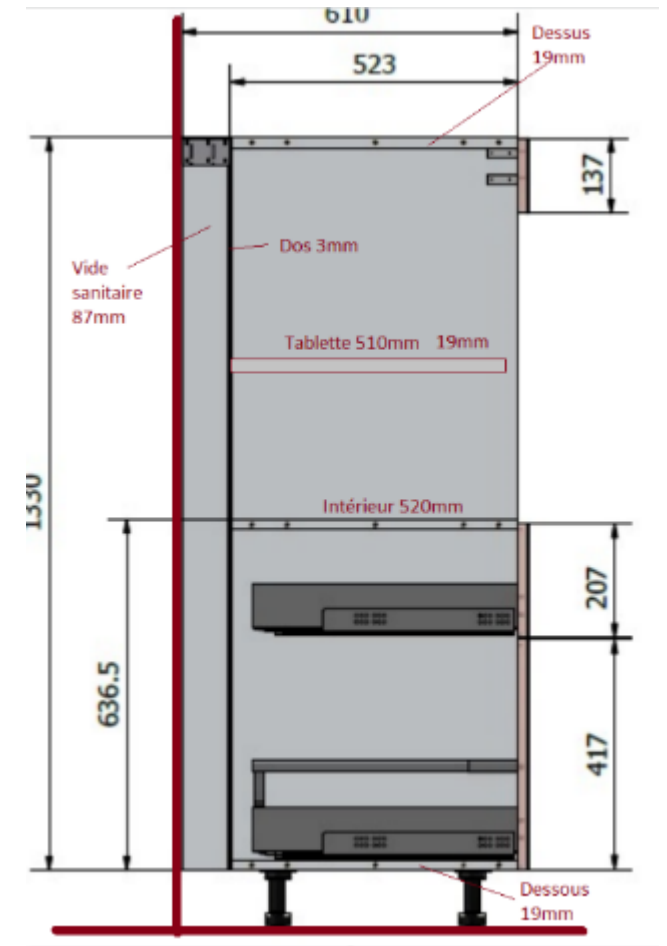

# INFOS TECHNIQUES

## Jeux fonctionnels :

Les portes ont un jeu tout autour de 1,5mm

Par conséquent, entre 2 portes il y a 3mm (X sur croquis). Entre 1 porte et le plan de travail 1,5mm (X sur croquis). Par exemple sur un meuble 1 porte de H77 et L30 et H77, la porte fait 697x297mm. La première cote est toujours la hauteur

## Contre un mur

Pour un bon fonctionnement, il faut placer une alèse ou une joue entre le mur et le premier meuble. (cet espace de 2cm permet le dégagement de poignée, le jeu de coulissement de tiroir, l'ouverture des tiroirs à l'anglaise...)

## Jeux fonctionnels :

Les portes ont un jeu tout autour de 1,5mm.

Par conséquent, entre 2 portes il y a 3mm (X sur croquis). Entre 1 porte et le plan de travail 1,5mm (X sur croquis). Par exemple sur un meuble 1 porte de H77 et L30 et H77, la porte fait 697x297mm. La première cote est toujours la hauteur

## Description des meubles :

Les meubles sont toujours décrits de bas en haut

Par exemple sur le schéma à gauche il y a un « élément bas 1 porte 1 tiroir » donc 1 porte en bas et 1 tiroir au dessus..

## Position des pieds :

Pieds diamètre 48mm

Meuble prof 630mm => Pied avant à 82mm du bord du caisson / Pied arrière à 174mm du mur.

Meuble prof 350mm => Pied avant à 82mm du bord du caisson / Pied arrière à 62mm du mur.

Pieds à 56mm du bord.

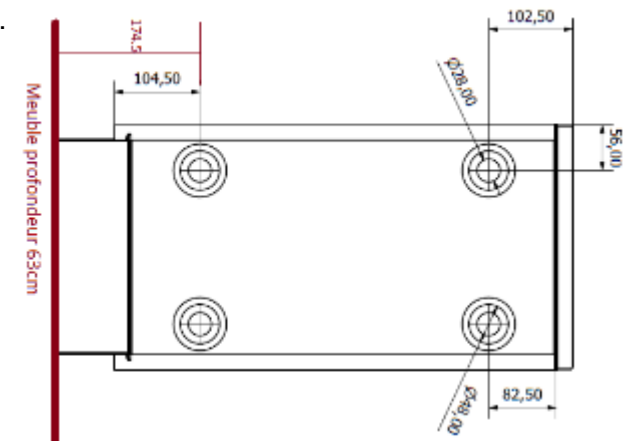
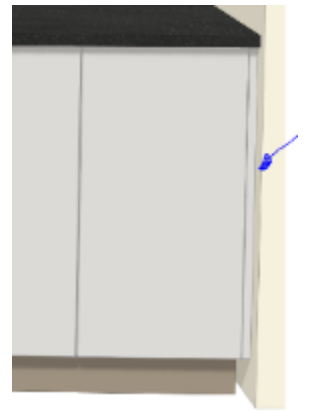
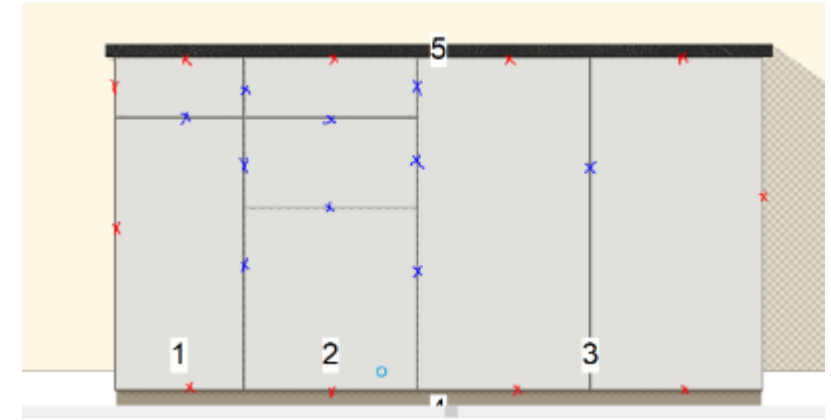

# INFOS TECHNIQUES

---

## Tiroirs :

Hettich Atira Anthracite

Profondeur : Meuble de profondeur 63cm : Tiroir 470 => Coté de tiroir de 480mm  
Meuble de profondeur 35cm : Tiroir 260 => Coté de tiroir de 270mm

Hauteur : Tiroir et grand tiroir H70 => Hauteur 82mm  
Coulissants H144 => Hauteur 166mm (Jupe + Railing)

Voir plans techniques

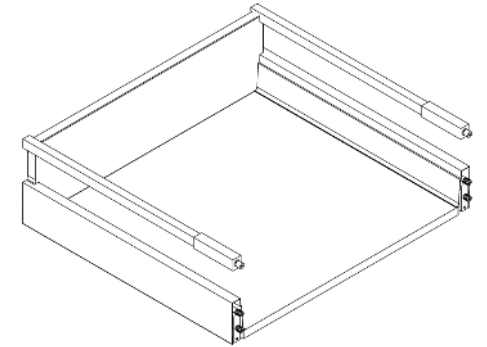
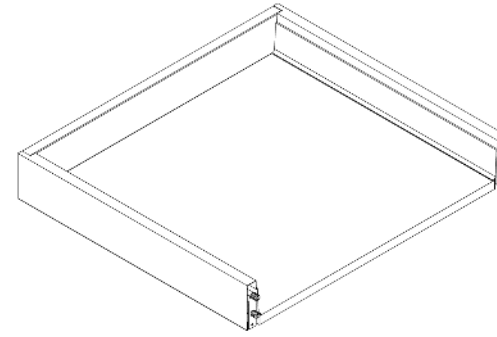

## Charnière :

Portes haut et bas : Hettich Sensys, ouvertures 110° degrés  
Sans limiteur d'ouverture.

Colonnes réserves : Hettich Sensys ouverture 165° degrés

## Pliant :

Système de portes pliantes : AVENTOS HF . Caches gris avec rosaces anthracites

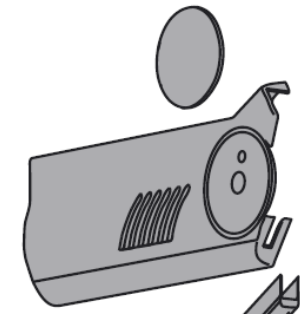

## Abattant :

Système de portes abattant : AVENTOS HKS. Caches gris

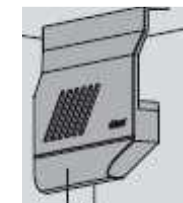

# INFOS TECHNIQUES

## Calfeutrement ou bandeau à recouper

Afin de manquer les défauts de découpe et le chant brut, nous proposons une baguette d'habillage de chant dans plusieurs coloris

5718850	BAGUETTE HABILLAGE DE CHANT BLANC P/BANDEAU
5718870	BAGUETTE HABILLAGE DE CHANT INOX P/BANDEAU
5718860	BAGUETTE HABILLAGE DE CHANT NOIR P/BANDEAU

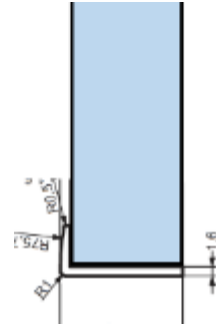

## Prise de main sur meuble haut

Les meubles hauts peuvent être sans poignées ajoutée sur la porte. En effet, il est possible d'intégrer un profil prose de main sur la tablette basse du caisson

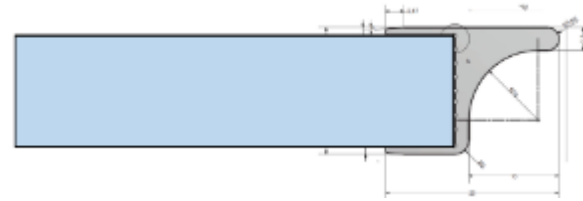

## Fond alu

Les meubles sous évier sont équipés d'un fond en alu qui recouvre le dessous de meuble et le chant avant

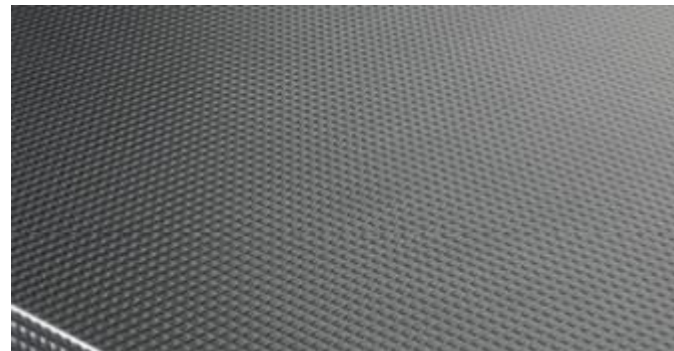

# INFOS TECHNIQUES

---

## Faces à l'anglaise

Des tiroirs à l'anglaise et des coulissants « casseroliers » à l'anglaise sont disponibles dans une multitude de meuble bas et de colonnes.



# INFOS TECHNIQUES

---

## Poignées intégrées

Lorsque les poignées sont intégrées à la façade du meuble les poignées sont accessibles par le dessus pour les portes basses et par le dessous pour les portes hautes

- Pour les meubles bas : Poignée en haut de la porte
- Pour les meubles hauts : Poignée en bas de la porte
- Pour les colonnes
  - Portes jusqu'à 1,2 du sol : Poignée en haut
  - Porte >1,2m du sol. Poignée en bas de la porte.

Le schéma ci contre présente plusieurs situations



# L'OFFRE DE MEUBLES

## Meubles bas H770 - P540/610

Bas 1 porte battante  
L.150/300/400/500/600

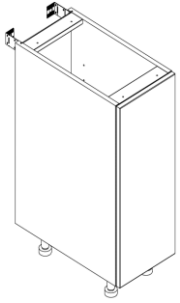

1 tablette mobile

Bas 2 portes battantes  
L.800/1000

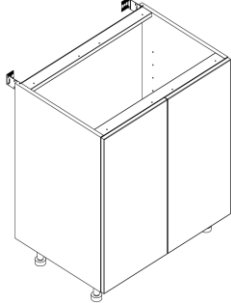

1 tablette mobile

Bas 1 porte battante + 1 tiroir  
L.300/400/500/600

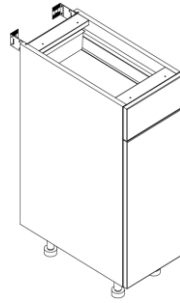

1 tablette mobile

Bas 2 portes battantes +  
1 tiroir  
L.800/1000

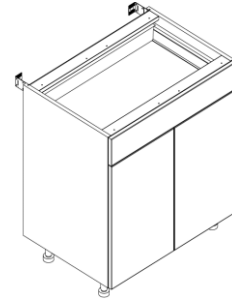

1 tablette mobile

Bas 1 casserolier + 1 gd tiroir  
+ 1 tiroir  
L.400/600/800/900

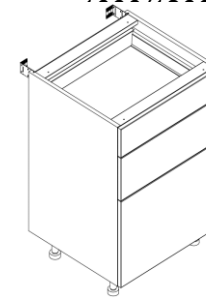

Bas 1 casserolier + 1 gd tiroir  
+ 1 fx tiroir  
L.600/800/900  
1000/1200

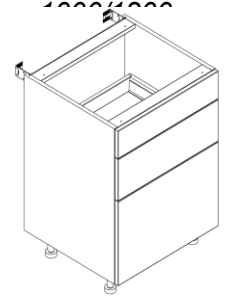

Bas 3 gd tiroir + 1 tiroir  
L.300/400/600

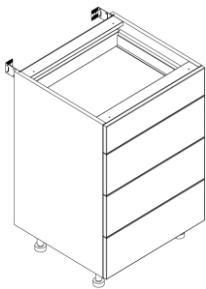

Bas 2 casseroiliers inégaux  
L.400/600/800/900  
1000/1200

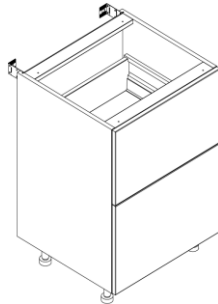

Bas plaque 2 cass. inégaux  
pour plaque de cuisson aspirante  
L.800/900/1000/1200

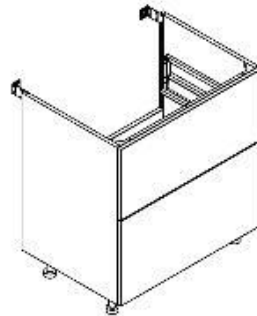

Bas four + 1 bandeau  
L.600

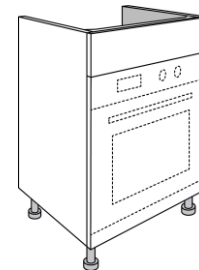

Bas four + 2 bandeaux  
L.600



Bas four + 1 tiroir  
L.600

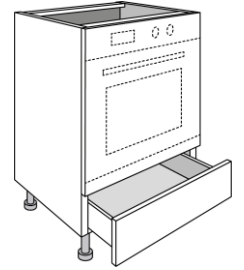

### Options

1 tiroir à l'anglaise sous plan

Option « coté de finition jusqu'au mur (prof 610) »  
couleur caisson sur tous les meubles bas

# L'OFFRE DE MEUBLES

## Meubles bas H770 - P540/610 (suite)

Bas angle 1 porte battante de 400  
L.1000

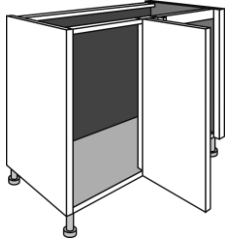

Bas angle 1 porte battante de 500  
L.1000

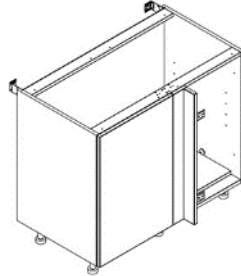

1 tablette mobile

Bas angle 1 porte battante  
de 500 + plateaux demi lune  
L.1000

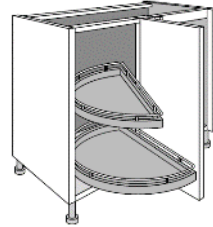

Bas angle 1 porte battante  
de 500 + plateaux LeMans  
L.1000

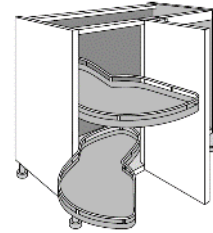

Bas angle twister à  
coulissants de 500  
L.1000

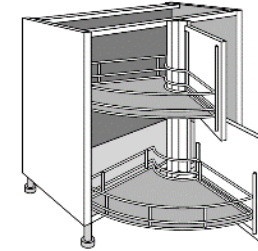

Fileur d'angle bas seul  
90 x 90

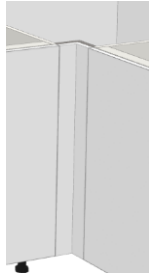

Bas 1 porte  
extractible  
Espace saveur  
L.150

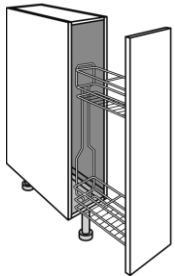

Bas 1 porte  
extractible  
Espace pain  
L.150

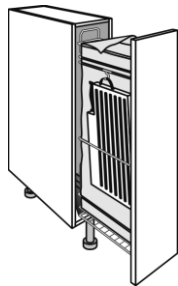

Contient une planche à  
découper, un couteau et un sac  
à pain amovible

Bas 1 porte extractible  
Bas préparation  
L.300

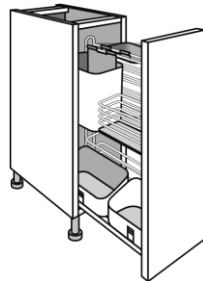

Bacs et paniers amovibles et  
interchangeables

Bas 1 porte extractible  
+ 1 tiroir  
Pain/bouteille  
L.400

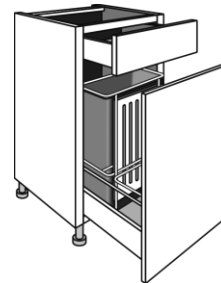

Contient une planche à  
découper, un couteau et un sac  
amovible

Bas 1 porte extractible  
+ 1 tiroir  
Tri sélectif duo  
L.400

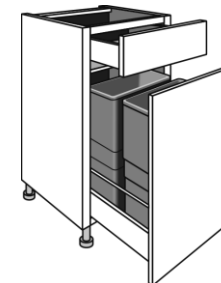

Contient 2 poubelles de 26L

Bas 1 porte  
extractible  
+ 1 tiroir  
L.600

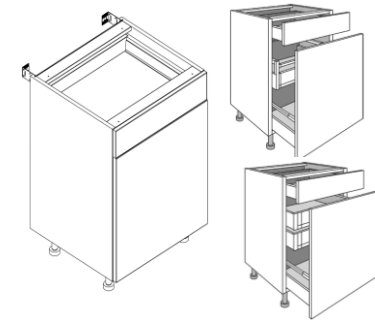

**Options**

2 tiroirs à l'anglaise ou  
1 casseroles à l'anglaise

Bas 1 porte  
1 casseroles à l'anglaise  
+ 2 tiroirs à l'anglaise  
L. 400/600

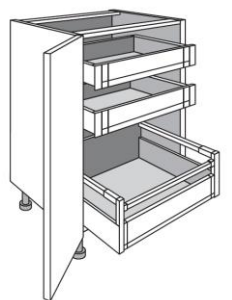

Option « coté de finition jusqu'au mur (prof 610) »  
couleur caisson sur tous les meubles bas

# L'OFFRE DE MEUBLES

## Meubles bas H770 - P540/610 (suite)

Sous évier 1 porte battante  
L.500/600

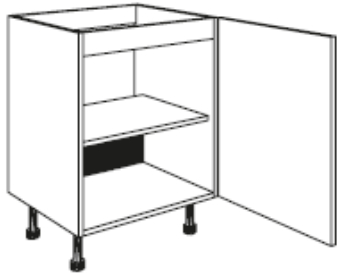

1 tablette mobile  
Fond aluminium pour le L.600

Sous évier 2 portes battantes  
L.800/1000/1200

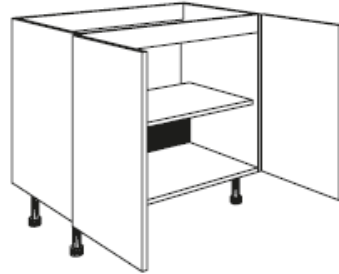

1 tablette mobile  
Fond aluminium de série

Sous évier 2 portes battantes  
poubelle ronde ou carrée + panier entretien  
L.800/1000/1200

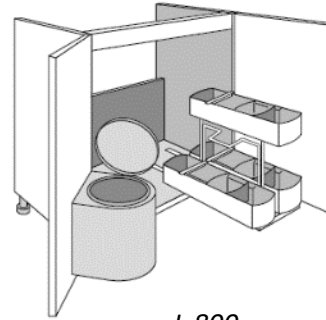

L.800

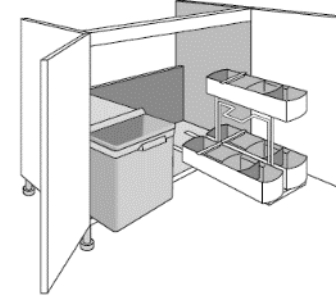

L.1000 et 1200

Fond aluminium de série

**Information :**

L.800 : poubelle 12L ronde avec couvercle + panier entretien  
L.1000 et 1200 : poubelle carrée 2 x 25L+ panier entretien

Sous évier 2 cass. inégaux  
tri sélectif  
L.600/800/1000



**Information :**

L.600 : 2 bacs de 25L + tapis  
L.800 et 1000 : 2 bacs de 25L + 2 bacs 11,5L  
dont 1 avec couvercle + tapis  
(4e bac en option pour le L.1000)

## Meubles bas H630 - P540/610

Sous évier surbaissé pour évier timbre  
2 portes battantes  
L.900

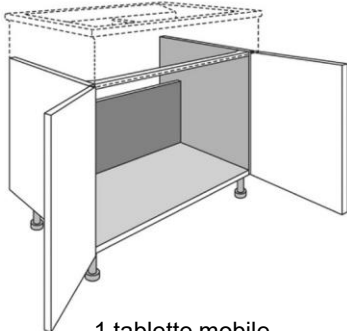

1 tablette mobile

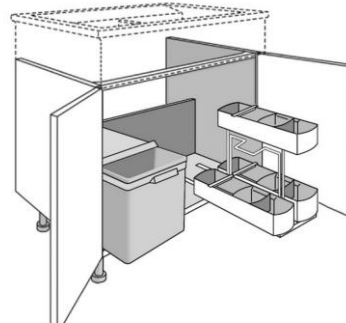

poubelle carrée 2 x 25L+ panier entretien

Option « coté de finition jusqu'au mur (prof 610) »  
couleur caisson sur tous les meubles bas

# L'OFFRE DE MEUBLES

## Meubles bas faible profondeur H770 - P330

Bas 1 porte  
L.400/600

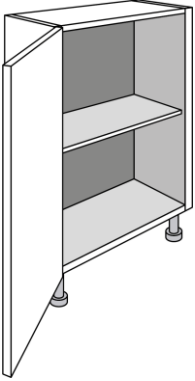

Bas 1 porte + 1 tiroir  
L.400/600

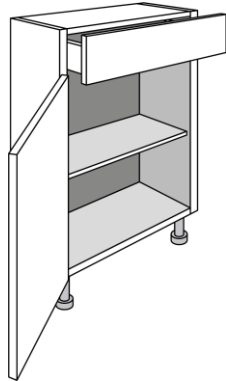

Bas 1 casseroles + 1 gd  
tiroir + 1 tiroir  
L.400/600

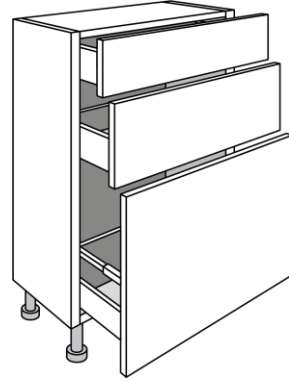

Bas 1 casseroles + 1 gd  
niche + 1 tiroir  
L.600

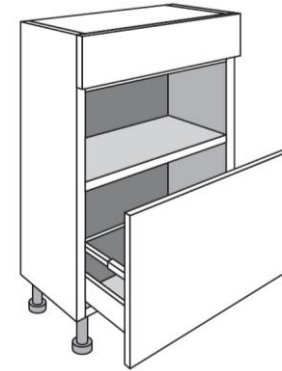

## Meuble bas banc H350 – P540/610

Bas banc 1 casseroles  
L.600

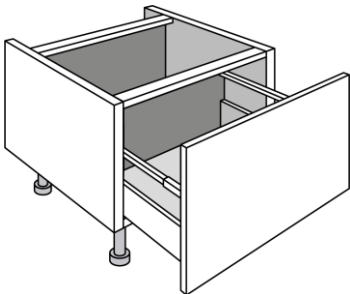

*Option coté de finition jusqu'au mur (prof 610) couleur caissons*

# L'OFFRE DE MEUBLES

## Meubles hauts H350 - P330

Haut 1 abattant  
L.600/800/900/1000

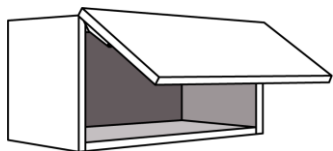

Haut 1 abattant hotte  
L.600

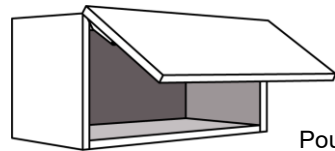

Pour  
hotte

## Meubles hauts H:420 - P:330

Haut 1 abattant  
L.600/800/900/1000

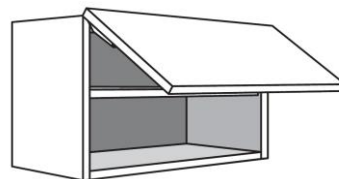

1 tablette mobile

## Meubles hauts H:560 - P:330

Haut 1 porte  
L.500/600

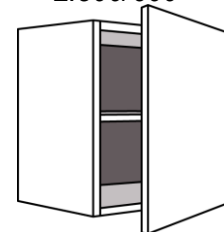

1 tablette mobile

Haut 1 porte hotte  
L.600

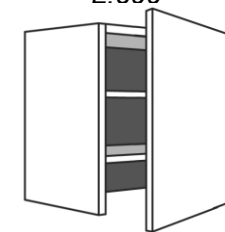

Pour  
hotte

1 tablette mobile

## Meubles hauts H770 - P330

Haut 1 porte  
L.300/400/500/600

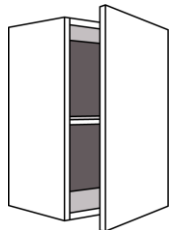

1 tablette mobile

Haut 2 portes  
L.800/1000

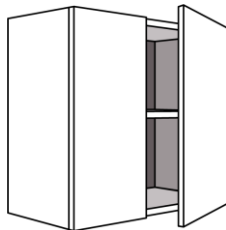

1 tablette mobile

Haut pliant inégal  
L.600/800/1000

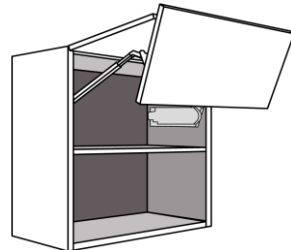

1 tablette mobile

Haut pour MO + abattant  
L.600\*

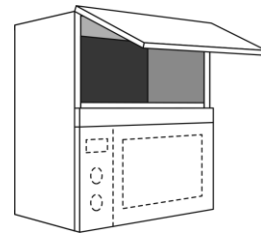

Haut 1 porte hotte  
L.600

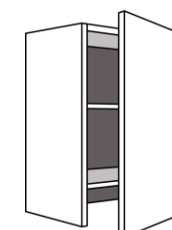

1 tablette mobile

Faux angle

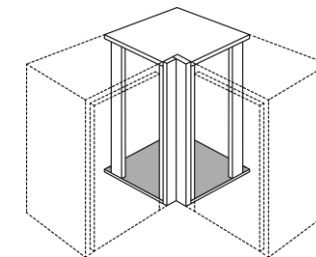

## Meubles hauts H910 - P330

Haut 1 porte  
L.400/600

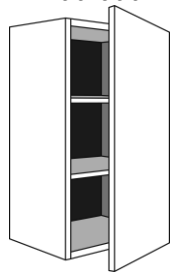

2 tablettes mobiles

### Options :

*Pour toutes les largeurs : prise de main intégrée au caisson possible*

### Spots sous meuble :

*L.300/400/500/600 : 1 spot à encastrer (perçage fait d'usine) ou une barette LED  
L.800/900/1000 : 2 spots à encastrer (perçages faits d'usine) ou une barette LED\*  
\* sauf 900*

*Couleurs de spots : Noir ou Inox. Par défaut Inox*

*Kits de spots livrés à part (ligne en plus dans la commande)*

### Options :

*Tablette additionnelle livrée à part (ligne en plus dans la commande)*

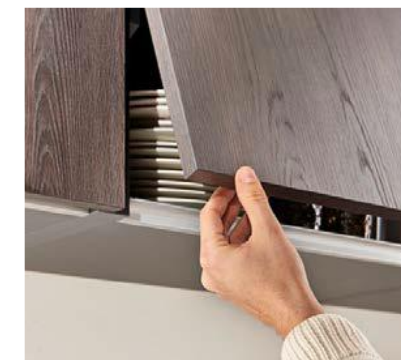

Prise de main

# L'OFFRE DE MEUBLES

## Meubles hauts H280 – P610

Haut 1 abattant  
L.600

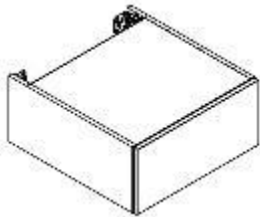

Haut 1 abattant surfrigo  
L.600

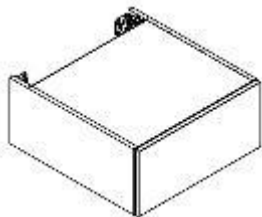

*Passage d'air à l'arrière*

## Meubles hauts H350 – P610

Haut 1 abattant  
L.600

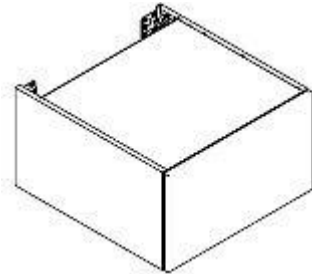

Haut 1 abattant surfrigo  
L.600

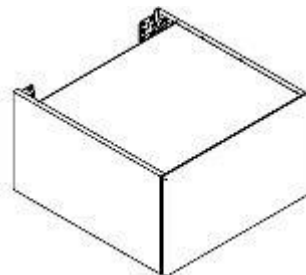

*Passage d'air à l'arrière*

## Meubles hauts H420 – P610

Haut 1 abattant  
L.600

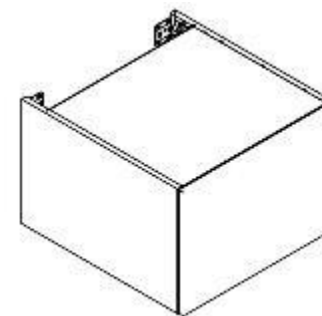

1 tablette mobile

Haut 1 abattant surfrigo  
L.600

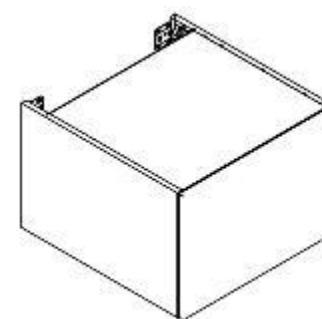

1 tablette mobile  
*Passage d'air à l'arrière*

## Meubles hauts H630 – P610

Haut 1 porte  
L.600

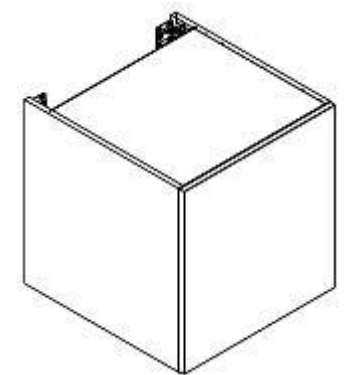

1 tablette mobile

Haut 1 abattant surfrigo  
L.600

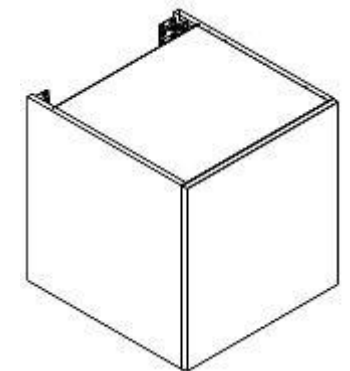

1 tablette mobile  
*Passage d'air à l'arrière*

# L'OFFRE DE MEUBLES

## Gamme transversale vitrée

Abattant  
H. 350  
L. 600/800/1000

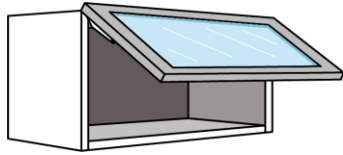

Haut 1 porte  
H. 770  
L. 300/400

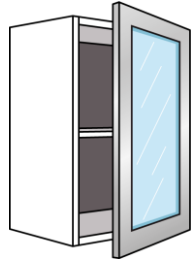

Haut 2 portes  
H. 770  
L. 600/800

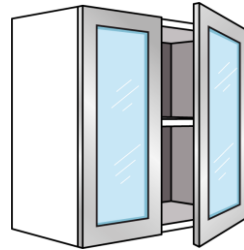

Haut 1 porte  
H. 910  
L. 400

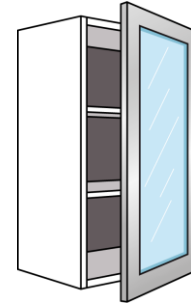

Haut 2 portes  
H. 910  
L. 600

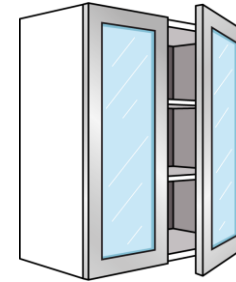

### Options :

Pour toutes les largeurs : prise de main intégrée au caisson possible

### Spots sous meuble :

L. 300/400/500/600 : 1 spot à encastrer (perçage fait d'usine) ou une barette LED  
L. 800/900/1000 : 2 spots à encastrer (perçages faits d'usine) ou une barette LED\*  
\* sauf 900

Couleurs de spots : Noir ou Inox. Par défaut Inox  
Kits de spots livrés à part (ligne en plus dans la commande)

### Options :

Tablette additionnelle livrée à part (ligne en plus dans la commande)



Cadre alu Noir ou aspect inox  
Verre dépoli dans tous les cas.  
Profil fin de 20mm



# L'OFFRE DE MEUBLES

Demi-colonne H:1330 - P:610

½ col. rangement  
L.600

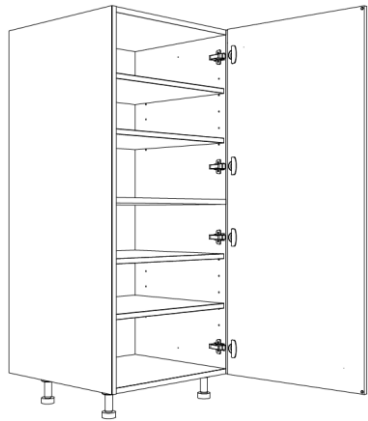

1 tablette fixe  
+ 4 tablettes mobiles

½ col. réserve  
4 cass. à l'anglaise  
L.600

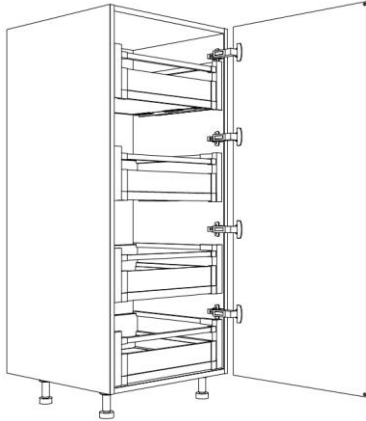

4 casseroles à  
l'anglaise

½ col. frigo  
L.600

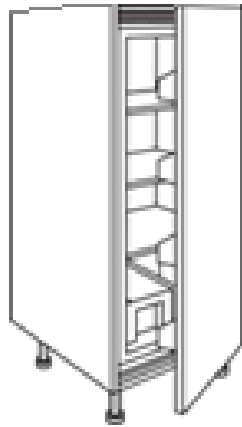

Frigo : Poignées à  
l'opposé de la charnière  
(pas de centré)

½ col. Four + 1 porte  
L.600\*

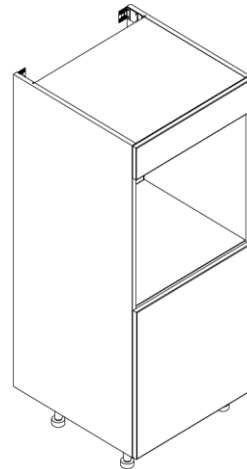

½ col. Four +  
1 casseroles + 1 gd tiroir  
L.600\*

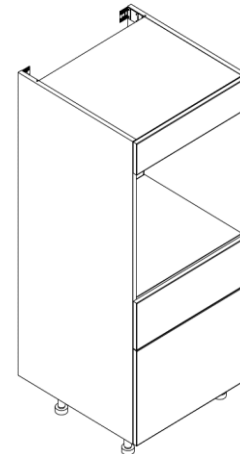

½ col. 2 encastresments  
+ gd tiroir  
L.600\*

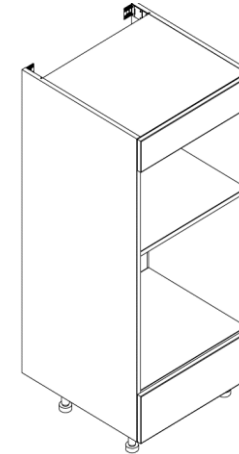

½ col. LV  
2 parties  
L.600\*

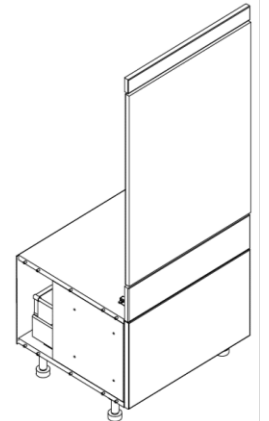

- Entre colonnes ou avec  
panneau habillage en  
extrémité

Dessus à habiller.  
- Plan de travail

\* Pour tous les meubles avec bandeau recoupable :  
Option baguette de finition  
(pour finir propre la découpe du bandeau)  
Couleur au choix : Blanc / Inox / Noir

**Meuble en kit composé de**  
1 caisson bas  
1 facade LV  
1 bandeau bas LV  
1 bandeau haut à recouper.  
1 baguette pour recouper  
1 kit quincaillerie (voir pour ajouter  
au bandeau)

# L'OFFRE DE MEUBLES

## Colonne H:2100 - P:610

Col. Rangement  
L.400/600

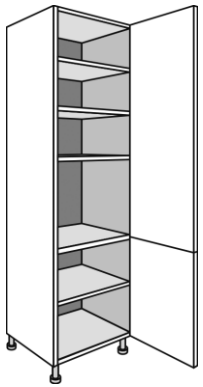

Col. réserve  
5 cass. à l'anglaise  
L.400/600

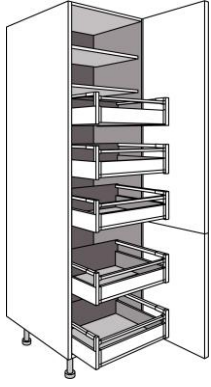

Col. MO +  
2 cass. + 1 tiroir +  
1 porte  
L.600\*

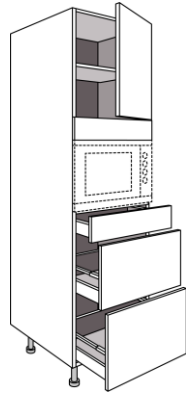

Col. Four + 2 cass.  
+ 1 porte  
L.600\*

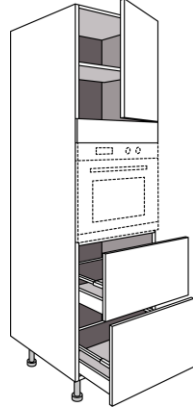

Col. Four +  
2 portes  
L.600\*

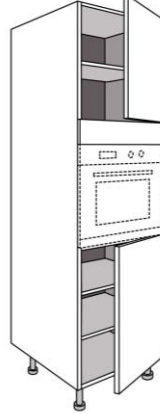

Col. Four + MO +  
1 cass. + 1 tiroir +  
1 abattant  
L.600\*

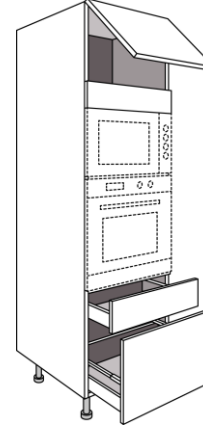

Col. Four + MO +  
2 portes  
L.600\*

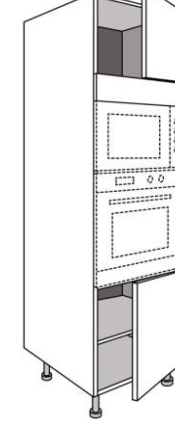

Col. LV  
3 parties  
L.600\*

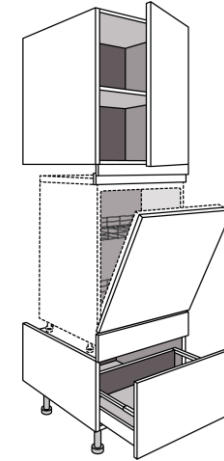

Entre colonnes ou avec  
panneau habillage en  
extrémité

**Meuble en kit composé de**  
1 meuble bas  
1 meuble haut  
1 facade LV  
1 bandeau bas LV  
1 bandeau haut à recouper.  
1 baguette pour recouper  
1 kit quincaillerie (voir pour  
ajouter au bandeau)

Portes assemblées par tourillons

Ou avec pattes d'assemblage pour poignées intégrées

Col. frigo  
L.600

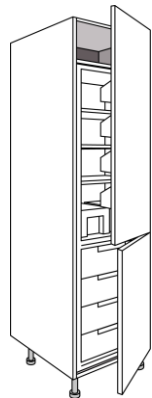

Col. Frigo  
+ 1 abattant  
L.600

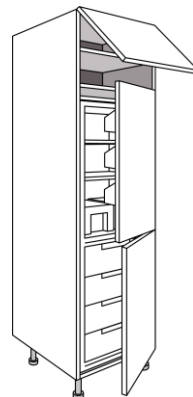

Col. Frigo  
pantographe  
L.600

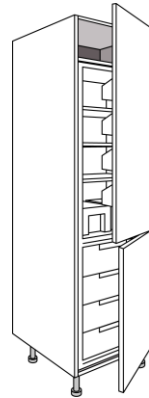

Col. Frigo  
+ 1 porte  
L.600

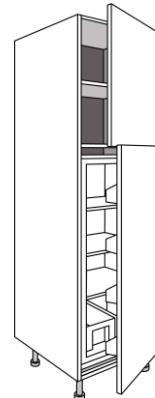

\* Pour tous les meubles avec  
cafeutrement (bandeau) recoupable :  
Option baguette de finition  
(pour finir propre la découpe du bandeau)  
Couleur au choix : Blanc / Inox / Noir

Frigo : Poignées à l'opposé de la charnière (pas de centré)

## Colonne H:2100 - P:350

Col. rangement  
L.400

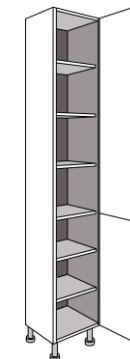

# L'OFFRE DE MEUBLES

## Meubles Niches P310

Petit dej  
H.1292  
L.597

Crédence  
H.522  
L.597

Haute  
H.560  
L.500/600

Haute  
H.350  
L.400/600/800

Haute  
H.420  
L.400/600/800

Haute  
H.770  
L.150/300/400/600

Basse  
H.770  
L.150/300/400/600

Pan coupé  
H.770  
L.310

Extrémité  
H.770  
L.610

Extrémité  
H.2100  
L.610

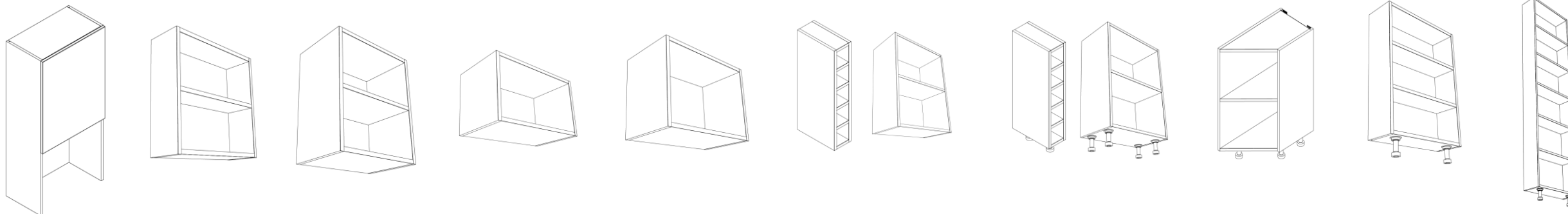

Niche en crédence +  
porte en partie haute  
Bloc 2 prises inclus

### Options :

Spots sous meuble (uniquement niches hautes) :  
L.400 et 600 : 1 spot à encastrer (perçage fait d'usine)  
L.800 : 2 spots à encastrer (perçages faits d'usine)  
Noir/Inox. Inox par défaut

Spots de niche :  
L.300, L.400, L.600 et L.800 : 1 spot par niveau de niche  
Hors niche pan coupé, petit dej et L.150

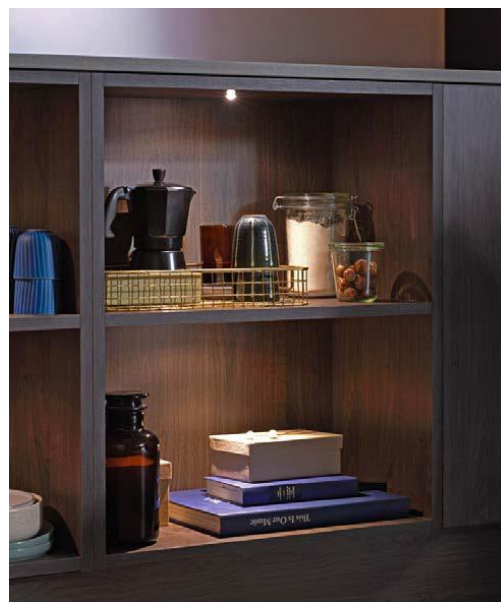

## Meubles Niches P610

Basse 4 tiroirs à l'anglaise  
- face rentrante - couleur caisson  
H.770  
L. 600



# L'OFFRE DE MEUBLES

## Compléments meubles bas

### Porte LV

Porte LV bandeau  
H.595  
L.595

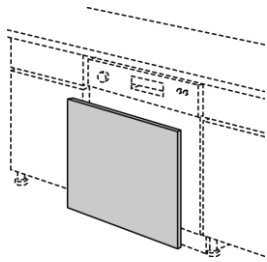

Porte LV full  
H. 767  
L.597

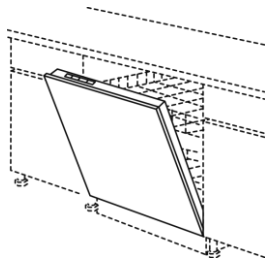

Porte LV full  
H. 767  
L.445

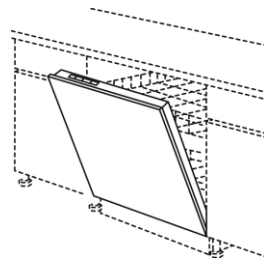

### Joues

#### Joues

(Panneaux d'habillage)  
de la hauteur du caisson

Meubles bas  
H.770 / 350  
L.630

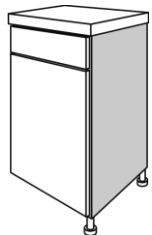

Meubles haut  
H.350 / 560 / 770 / 910  
L.350

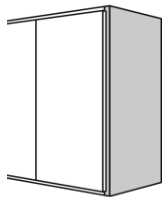

Colonnes  
H.1330 / 2100  
L.630

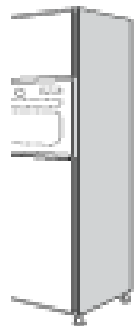

Pour niche de  
terminaison  
H.700 / 2100  
L.200

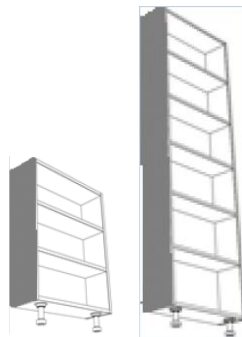

### Fileurs

Fileur bas  
(Alèse de compensation)  
L.770  
L.145 (à recouper)

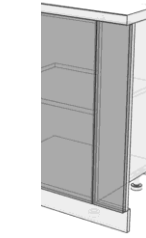
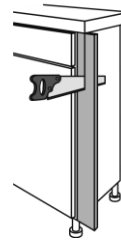

Fileur façade  
+ fileur caissons

Fileur colonne  
(Alèse de compensation)  
H.1330 / 2100  
L.145 (à recouper)

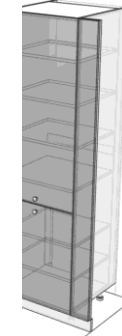

Fileur façade  
+ fileur caissons

Fileur haut  
(Alèse de compensation)  
H.350 / 420 / 560 / 770 / 910  
L.145 (à recouper)

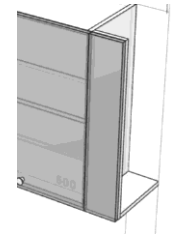

Fileur façade  
+ fileur caissons  
+ fileur dessous

Joues LV  
(Terminaison LV)  
Pose au sol  
H.920 (pied de 15cm)  
H.870 (pied de 10cm)  
L.630

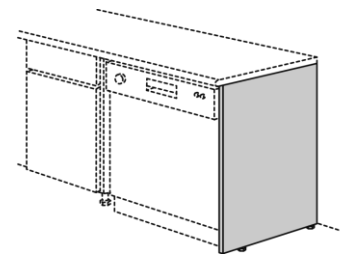

Pieds réglables au sol

# SUR MESURE

---

## Joues sur mesure

Disponible dans tous les coloris  
Fil de bois Vertical ou Horizontal  
Options pose au sol (sans réglage)

Hauteur (mm)	Largeur (mm)
240 à 1100	120 à 1700
1101 à 1700	120 à 1100
1701 à 2700	120 à 650

## Portes sur mesure

Disponible dans tous les coloris  
Poignées Sur mesure incluses dans le cas des poignées PRO  
(Pas de poignées sur mesure pour les poignées PLUS)  
Fil de bois Vertical (comme les meubles)  
Options perçages pour charnières

Hauteur (mm)	Largeur (mm)
418 à 910	297 à 597
911 à 1325	297 à 597
1326 à 1810	297 à 597

## Meubles sur mesure

Sur demande auprès de nos ADV qui transmettra au bureau d'études

# LES AMÉNAGEMENTS

---

## Le tri des déchets



Sous-évier à portes avec une poubelle extractible et un panier d'entretien

*L80 : Poubelle ronde + panier entretien  
L100 / L120 : Poubelle carrée + panier entretien*



Sous-évier L80/L100 à 2 coulissants pour un tri-sélectif simplifié grâce à 2 grands bacs et 2 petits bacs dont 1 avec couvercle.



Sous-évier L60 1 coulissant pour un tri-sélectif simplifié grâce à ses 2 grands bacs



Double fonction pour cet élément bas L40 avec un coulissant pour le tri et un tiroir pour des accessoires

# LES AMÉNAGEMENTS

---

## *Les solutions d'angle*



Les paniers demi-lune apportent une solution pratique et économique pour votre angle



Les 2 paniers courbes du Twister permettent d'accéder facilement aux produits



Le classique mais très fonctionnel meuble à plateaux LeMans

# LES AMÉNAGEMENTS

---

## *Les rangements astucieux*



L'espace saveur à placer à proximité de la zone de cuisson pour avoir vos épices à portée de main



L'espace pain pour mettre à l'abri de l'humidité et de la poussière votre pain. Le meuble est équipé d'une planche à découper et de son couteau



Double fonction pour ce meuble pain – bouteilles qui est livré avec une planche à découper et son couteau



Pratique avec ses paniers amovibles, le bas préparation permet d'avoir à portée de main ingrédients et ustensiles

# LES AMÉNAGEMENTS

---

## *Les coulissants*



Fonctionnelle et à grande capacité de rangement pour cette armoire à 5 tiroirs à l'anglaise



Meuble cuisson : une grande façade qui dissimule de grands rangements



Meuble repas : en plus de 2 casseroles, un tiroir à l'anglaise vient compléter l'espace de rangement



Séparateurs pour tiroirs casseroles : très pratique pour organiser le rangement

# ACCESSOIRES

---



# ACCESSOIRES DE TIROIRS

## Range-couverts en plastique

Range couvert plastique finition anthracite



L40

Pour meuble de 40cm



L60

Pour meuble de 60cm



L80

Pour meuble de 80cm



L90

Pour meuble de 90cm



L100

Pour meuble de 100cm

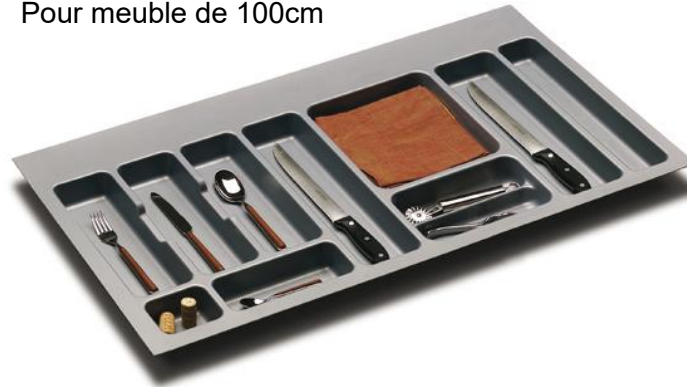

L120

Pour meuble de 120cm

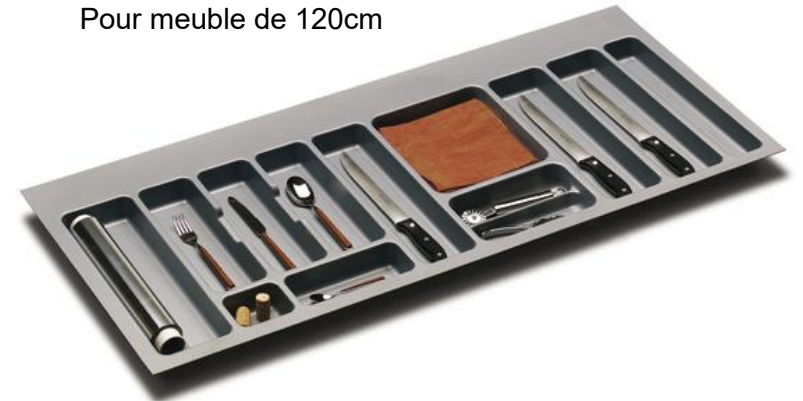

# ACCESSOIRES DE TIROIRS

## Range-couverts en bois

Range couvert en bois.

Largeur pour meubles de 40, 60, 80cm

Et largeur 100 en combinant les fonctions

- 20cm épices

- 20cm dérouleur films

L40

Pour meuble de 40cm



L60

Pour meuble de 60cm



L80

Pour meuble de 80cm



60cm + 20cm dérouleurs



40cm + 20cm dérouleurs + 20cm épices

L100

Pour meuble de 100cm



80cm + 20cm dérouleurs

80cm + 20cm épices



60cm + 20cm dérouleurs

+ 20cm épices

L120

Pour meuble de 120cm



80cm + 20cm dérouleurs  
+ 20cm épices

# ACCESSOIRES DE TIROIRS

## Séparateurs casseroliers

Séparateur casserolier en bois  
Largeur pour meubles de 60, 80, 100cm  
Ajout largeur 20cm épices et dérouleur films

L60

Pour meuble de 60cm

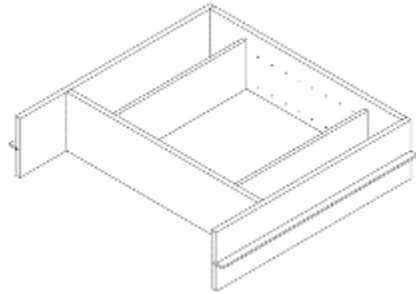

L80

Pour meuble de 80cm

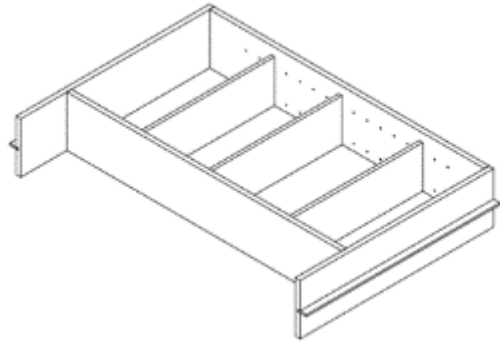

L100

Pour meuble de 100cm

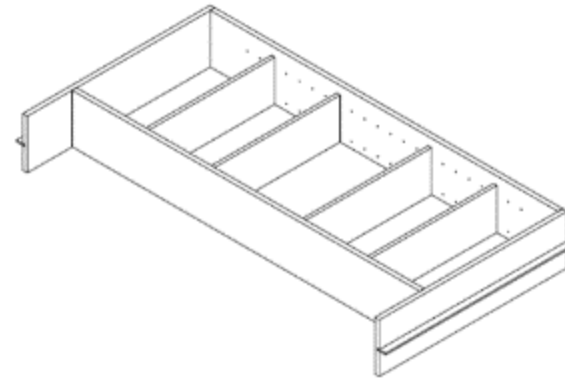

# ECLAIRAGES

## Spots intégrés dans meubles usinés

### Spot rond



Usinage du trou de spot et passage de fil dans l'épaisseur du panneau jusqu'au vide sanitaire

Spot LED 2W  
Finition Inox ou Noir  
Couleur 4000°K (Blanc chaud)  
Diamètre ext.70mm. Perçage Ø55mm  
24V – IP20

Nécessite un transformateur 230V/24V vendu séparément

Compatible avec le bouton sans fil vendu séparément

### Barre LED



Usinage de la rainure et passage de fil dans l'épaisseur du panneau jusqu'au vide sanitaire

Barre LED pour L30/40/50/60/80/100  
De 1,4 à 7 W  
Couleur 4000°K (Blanc chaud)  
24V – IP20

Nécessite un transformateur 230V/24V vendu séparément avec son répartiteur

Compatible avec le bouton sans fil vendu séparément

### Spot de niche



Usinage du trou de spot et passage de fil dans l'épaisseur du panneau jusqu'au vide sanitaire  
1 spot par niche.

Spot LED 1W  
Finition Inox ou Noir  
Couleur 4000°K (Blanc chaud)  
Diamètre ext.28mm. Perçage Ø25mm  
24V – IP20

Nécessite un transformateur 230V/24V vendu séparément

Compatible avec le bouton sans fil vendu séparément

### Bouton radio



Bouton radio sans fil  
Pour spots et barrettes Led 24V  
Inclus un répartiteur 10 voies à connecter au répartiteur du transfo.

### Transformateur



Transformateur 230V/24V vendu séparément  
1 transfo pour 10 spots ou 10 barrettes maximum.  
Puissance 30W  
IP20 – Cable 2m – Classe 2

ATTENTION : Ne pas installer le transformateur dans le vide sanitaire. Il doit être bien ventilé pour le pas surchauffer.

# PRISES

## Bloc multiprises

Bloc 4 prises d'angle



*Disponibles en noir et en inox*

Bloc 2 prises + 1 USB  
rectangulaire push rotatif



*Disponibles en noir, blanc et inox*

# PIEDS

---

## Pieds pour plans de travail

Pied carré 80x80 finition inox



*Hauteur table : H730  
Hauteur bar : H1100  
Hauteur sous plan : H870  
Hauteur sous plan : H920*

Pied carré 50x50 finition noire



*Hauteur table : H710  
Hauteur sous plan : H870  
Hauteur sous plan : H920*

# SUPPORTS D'ÉTAGÈRE

Support d'étagère multipositions



Disponible en noir  
en en blanc

# FONDS DE HOTTE

## Fonds de hotte

Inox anti-trace



*Dimensions :*

*L.600 x H.700*

*L.900 x H.700*

*Inox brossé antitrace. Epaisseur 10mm*

Verre noir



*Dimensions :*

*L.600 x H.700*

*L.900 x H.700*

*Verre trempé - Epaisseur 5mm*

# ÉLÉMENTS COMPLÉMENTAIRES

---

## Les indispensables à installation

Éléments nécessaires à une bonne installation :

- Grille d'aération dans la plinthe sous frigo colis au choix.
- Grille d'aération haute sur frigo dans le plan au-dessus de la demi-colonne
- Baguette aluminium pour bandeau recoupable (finition inox et noir et blanc)

# FACADES

---



# L'OFFRE

## Les modèles et les finitions

Modèle = matériau	Type de finition	Coloris / décors
Mélaminé unis	Uni satiné	<p>Blanc W1000ST9 - BLS Gris Lumière U708ST9 - GLS Nuage U788ST9 - NUS Caviar U863ST9 - CVS Ivoire U702ST9 - IVS Cappuccino U727ST9 - CFS Terracotta U443SVL - TRS Fjord U636ST9 - FJS Vert sauge U638ST9 - VSS Olive U2506VL - OLS</p>
Mélaminé décors	Décors bois et effet matière	<p>Chêne nature H3131ST12 - CNV Chêne sable H3308ST28 - SAV Chêne noisette H1386ST40 - HAV Chêne Raphia H1180ST37 - RAV Béton Clair F186ST9 - BEC Ardoise Anthracite F828ST16 - AAN</p>
Mélaminé verni	Mat et Brillant	<p>Blanc mat (poilain) - BEM Crème mat ESM Ivoire mat IVM Gris lune mat GLM Noir mat NDM Basalte mat TSM Caramel mat CSM Indigo mat ISM Feuilles mat FSM Eucalyptus mat U604PM - ESM Fjord mat U636PM - FJM Blanc brillant (poilain) - BEB Crème brillant ESB Ivoire brillant U705PO - IVS</p>
Cadre bouleau massif	Laqué	<p>BCU - Blanc Mat NOU - Noir Mat GAU - Gris Mat POC - Gris clair Mat FOS - Gris clair Mat LNU - Bleu Mat HNU - Vert Mat</p>
Cadre chêne massif	Verni	<p>CV - Chêne massif ADFCOR CC - Chêne massif BE - Chêne massif</p>

# L'OFFRE

## Comment faire son choix

1. Choix du matériau / modèle

Mélaminés unis

2. Choix de la couleur

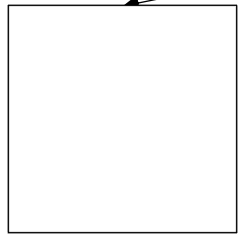

Blanc



Nuage



Ivoire



Terracotta

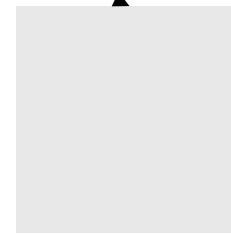

Gris Clair



Caviar

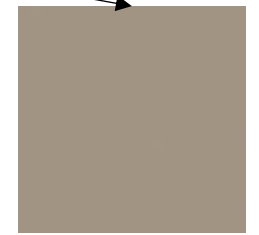

Cappuccino

3. Choix du type de poignée



Poignée pose libre



Poignée PLUS



Poignée PRO

Code à facturer à part

Inox

Inox

Noir

4. Choix de la finition de la poignée

# L'OFFRE

## – Mélaminé uni

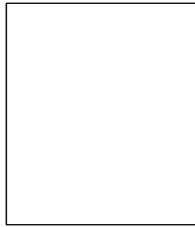

*Blanc*  
W1000ST9 - BLS

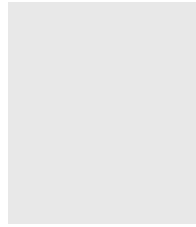

*Gris Lumière*  
U708ST9 - GLS



*Nuage*  
U788ST9 - NUS



*Caviar*  
U963ST9 - CVS



*Ivoire*  
U702ST9 - IVS



*Cappuccino*  
U727ST9 - CPS



*Terracotta*  
U4436VL - TRS



*Fjord*  
U636ST9 - FJS



*Vert sauge*  
U638ST9 - VSS



*Olive*  
U2508VL - OLS

### Façade :



Épaisseur 19mm en PPSM (panneau de particules surfacé mélaminé)

4 chants plaqués assortis d'épaisseur 1mm

Finition mate

Contreface assortie

Délais : 25 jours ouvrés direct client

Modèle technique	Libellé modèle	Choix poignée	Poignée technique	Libellé Poignée
MEL1	MELA UNI	 Poignée déco		
MEL2	MELA UNI PLUS	 Poignée profil	SIN	Inox
MEL3	MELA UNI PRO	 Poignée intégrée	CIN CNO	Inox Noir

# L'OFFRE

## Mélangé décor



Chêne nature  
H3131ST12 - CNV

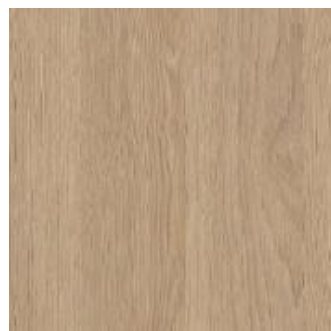

Chêne sable  
H3309ST28 - SAV



Chêne noisette  
H1386ST40 - HAV

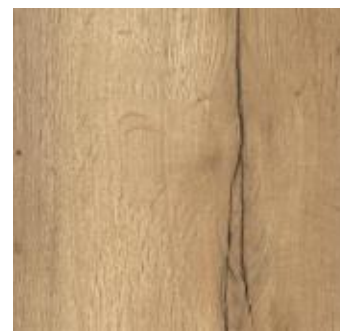

Chêne Raphia  
H1180ST37 - RAV



Béton Clair  
F186ST9 - BEC

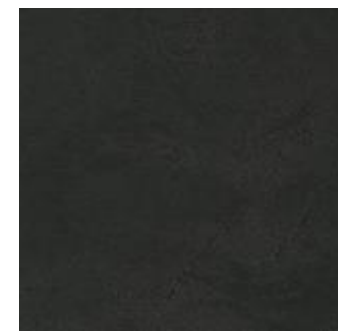

Ardoise Anthracite  
F628ST16 - AAN



### Façade :

Épaisseur 19mm en PPSM (panneau de particules surfacé mélaminé)

4 chants plaqués assortis d'épaisseur 1mm

Contreface assortie

Délais : 25 jours ouvrés direct client

Modèle technique	Libellé modèle	Choix poignée	Poignée technique	Libellé Poignée
DEC1	MELA DECOR	 Poignée déco		
DEC2	MELA DECOR PLUS	 Poignée profil	SIN	Inox
DEC3	MELA DECOR PRO	 Poignée intégrée	CIN CNO	Inox Noir

# L'OFFRE

## Mélangé verni

### Mat

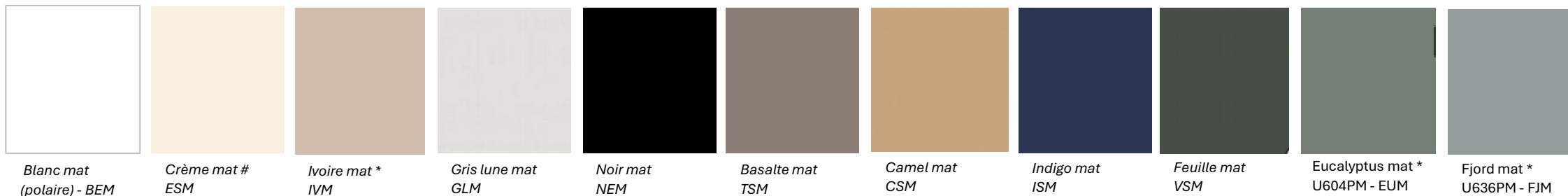

### Brillant

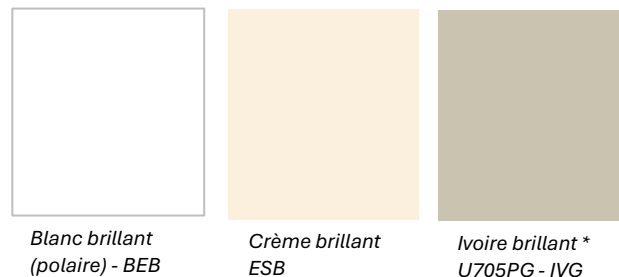

### Façade :



Épaisseur 18 ou \*19 mm en MDF (panneau de fibre de moyenne densité ou #panneau de particule)

Parement verni (1 couche de laque rideau PU 110g/m<sup>2</sup> séchage UV)

Contreface assortie

4 chants plaqués assortis d'épaisseur 1mm

Délais : 25 jours ouvrés direct client

Modèle technique	Libellé modèle	Choix poignées	Poignée technique	Libellé Poignée
VER1	MELA VERNI	 Poignée déco		
VER2	MELA VERNI PLUS	 Poignée profil	SIN	Inox
VER3	MELA VERNI PRO	 Poignée intégrée	CIN CNO	Inox Noir

# L'OFFRE

## Vitré

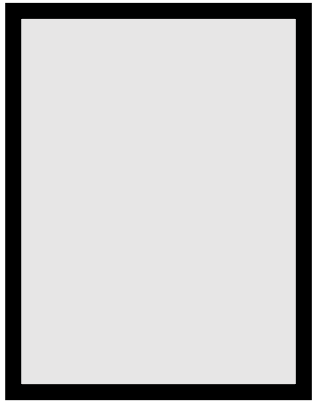

NOI – Alu Noir



ALU – Alu Brossé Inox



Prise de main

### Façade :

Epaisseur 20mm en aluminium

Cadre de 20x20mm.

Verre effet sablé 4mm Trempé

Ouverture : nécessite une poignée prise de main.

Délais : 25 jours ouvrés direct client

Modèle technique	Libellé modèle	Choix poignée	Poignée technique	Libellé Poignée
VIT1	VITRE	Sans poignée rapportée Option PPM obligatoire		

# L'OFFRE

## Cadre massif laqué

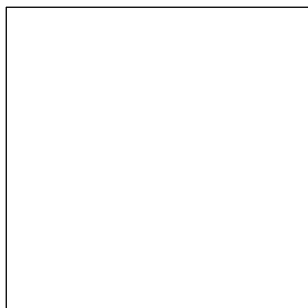

BCU – Blanc Mat

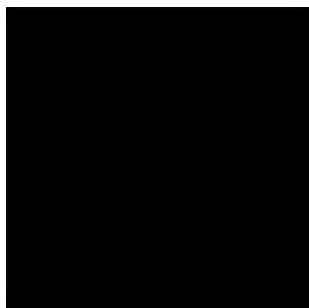

NOU – Noir Mat



GAU – Porcelaine Mat

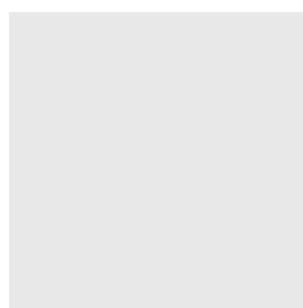

GSU - Gris Perle Mat



ENU – Nuit mat



RMU – Forêt mat

### Façades

Façade cadre en bouleau massif.  
Montants traverses épaisseur 19mm  
Panneau en bouleau massif épaisseur 8mm  
Laqué d'usine 2 faces

### Joues et fileurs

Panneau de particule plaqué bois 19mm.  
Laqué d'usine 2 faces

Délais : 40 jours ouvrés direct client  
(sauf portes sur mesure 80 jours)



### Spécificités

*Pas de faces tiroirs en 100*  
*Façades casseroles 80 et 100 avec 2 panneaux.*  
*Plinthes bois assorties*  
*Existe en vitré avec petits bois.*



Modèle technique	Libellé modèle	Choix poignée
CBM	CADRE MASSIF LAQUE	Choix libre 
BOU	COMPLEMENT PLAQUE LAQUE	Choix libre

# L'OFFRE

## Cadre massif verni



CLV – Chêne nature



CGV – Chêne Flotté



BEV – Chêne Cottage

### Façades

Façade cadre en Chêne massif.

Montants traverses épaisseur 19mm

Panneau en panneau de particules plaqué chêne épaisseur 8mm

Verni d'usine 2 faces ou Laqué d'usine 2 faces

### Joues et fileurs

Panneau de particule plaqué chêne 19mm.

Verni d'usine 2 faces ou Laqué d'usine 2 faces

Délais : 40 jours ouvrés direct client

(sauf portes sur mesure 80 jours)

### Spécificités

*Pas de faces tiroirs en 100*

*Façades casseroles 80 et 100 avec 2 panneaux.*

*Plinthes bois assorties*

*Pas de vitrés*



Modèle technique	Libellé modèle	Choix poignée
CCM	CADRE MASSIF VERNI	Choix libre 
CHE	COMPLEMENT PLAQUE VERNI	Choix libre

# L'OFFRE

## – Modèles de cuisine et groupes de prix

	Aspect	Finitions	Poignée décor au choix 	Poignée pro 	Poignée intégrée 	Niche	Compléments
			Modèle	Modèle PLUS	Modèle PRO		
Mélaminé UNI	Uni mat	BLS-NUS-IVS-GLS-CVS-CPS-TRS FJS-VSS	MEL1 <b>MELA UNI</b> Gtarif : A0	MEL2 <b>MELA UNI POIGNEE PLUS</b> Gtarif : A1	MEL3 <b>MELA UNI POIGNEE PRO</b> Gtarif : A1	MEL1 <b>MELA UNI</b> Gtarif : A0	MEL1 <b>MELA UNI</b> Gtarif : A0
Mélaminé DECOR	Bois structuré	CNV	DEC1 <b>MELA DECOR</b> Gtarif : B0	DEC2 <b>MELA DECOR POIGNEE PLUS</b> Gtarif : B1	DEC2 <b>MELA DECOR POIGNEE PRO</b> Gtarif : B1	DEC1 <b>MELA DECOR</b> Gtarif : B0	DEC1 <b>MELA DECOR</b> Gtarif : B0
	Bois synchronisé	SAV – NOV – RAV	DEC1 <b>MELA DECOR</b> Gtarif : C0	DEC2 <b>MELA DECOR POIGNEE PLUS</b> Gtarif : C1	DEC2 <b>MELA DECOR POIGNEE PRO</b> Gtarif : C1	DEC1 <b>MELA DECOR</b> Gtarif : C0	DEC1 <b>MELA DECOR</b> Gtarif : C0
	Effet matière	BEC – AAN	DEC1 <b>MELA DECOR</b> Gtarif : D0	DEC2 <b>MELA DECOR POIGNEE PLUS</b> Gtarif : D1	DEC2 <b>MELA DECOR POIGNEE PRO</b> Gtarif : D1	DEC1 <b>MELA DECOR</b> Gtarif : D0	DEC1 <b>MELA DECOR</b> Gtarif : D0
Mélaminé VERNI	Vernis mats Vernis brillants	BEM-ESM-GLM-NEM-CSM- TSM-ISM-VSM-BEB-ESB	VER1 <b>MELA VERNI</b> Gtarif : E0	VER2 <b>MELA VERNI POIGNEE PLUS</b> Gtarif : E1	VER3 <b>MELA VERNI POIGNEE PRO</b> Gtarif : E1	VER1 <b>MELA VERNI</b> Gtarif : E0	VER1 <b>MELA VERNI</b> Gtarif : E0
VITRE	Cadre alu vitré (pas de poignée. Prise de main obligatoire)	NOI-ALU	transversal	transversal	transversal	<i>indisponible</i>	VIT1 <b>CADRE ALU VITRE</b> Gtarif : V0

# L'OFFRE

## Modèles de cuisine et groupes de prix

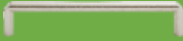
	Aspect	Finitions	Poignée décor au choix 	Niche	Compléments
Cadre Bouleau Massif	Laqué mat	NCU-NOU-GAU-GSU-ENU- RMU	CBM <b>CADRE MASSIF LAQUE</b> Gtarif : J0	<i>indisponible</i>	BOU <b>BOIS LAQUE</b> Gtarif : J0
Cadre Chêne Massif	Verni	CLV-CGV-BEV	CCM <b>CADRE MASSIF VERNI</b> Gtarif : L0	<i>indisponible</i>	CHE <b>BOIS VERNI</b> Gtarif : L0

# POIGNEES

---



# LES POIGNÉES SUR CHANT

- Poignées sur chant à visser par l'arrière
- Disponible dans 4 finitions
- A commander à la dimension des façades

Dimension de la poignée	
L.147mm	Pour meuble L.150mm
L.297mm	Pour meuble L.300mm
L.397mm	Pour meuble L.400mm
L.445mm	Pour porte LV L.445mm
L.497mm	Pour meuble L.500mm
L.597mm	Pour meuble L.600mm
L.797mm	Pour meuble L.800mm
L.997mm	Pour meuble L.1000mm



*Inox brossé*



*Doré*



*Blanc*

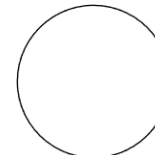



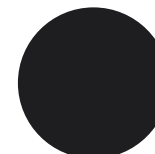



*Noir*









# Les poignées





Le guide de choix

Poignée	Code	Libellé	Entraxe	Commentaire
	7802830	POIGNEE PLANE BLANC	160	
	1248873	POIGNEE PLANE NOIRE	160	
	1248874	POIGNEE PLANE NICKEL	160	
	6856890	POIGNEE PLANE DOREE	160	
	1247114	POIGNEE TRAPEZE NOIRE	160	
	7013750	POIGNEE TRAPEZE NICKEL BROSSE	160	
	7013760	POIGNEE TRAPEZE DORE MAT	160	
	7013810	POIGNEE FILAMENT NOIR MAT	160	
	7013790	POIGNEE FILAMENT INOX BROSSE	160	
	7013800	POIGNEE FILAMENT CUIVRE	160	

Poignée	Code	Libellé	Entraxe	Commentaire
	0214480	POIGNÉE ARCADE	160	
	1362320	POIGNÉE ESPACE	160	
	7013720	POIGNÉE AXE	160	
	7802800	POIGNÉE VAGUE	160	
	5381380	POIGNÉE CÔNE	192	
	5386910	POIGNÉE ARC	192	
	5202590	POIGNÉE COQUILLE	64	

Poignée	Code	Libellé	Entraxe	Commentaire
	7012340	BOUTON DORÉ		
	7013700	BOUTON PORCELAINE PERLE		
	7802820	POIGNÉE TUNNEL NOIRE	160	
	3021330	POIGNÉE NICKEL	160	
	6856870	POIGNÉE GALON NOIRE	160	
	6856880	POIGNÉE GALON INOX	160	

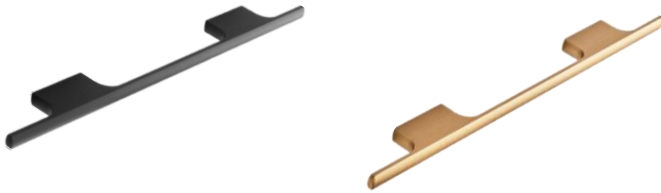
Poignée	Code	Libellé	Entraxe	Commentaire
 	7804370	POIGNEE BERLIN NOIR ANODISE 220/160 DIAM14	160	
	7804380	POIGNEE BERLIN NOIR ANODISE 380/320 DIAM14	320	
 	7804390	POIGNEE BERLIN DORE 220/160 DIAM14	160	
	7804400	POIGNEE BERLIN DORE 380/320 DIAM14	320	
	7804330	POIGNEE OSLO CHENE NATUREL 144/128	128	
	7804340	POIGNEE OSLO CHENE NATUREL 208/192	192	
	7804350	POIGNEE OSLO CHENE NATUREL 272/256	256	

Poignée	Code	Libellé	Entraxe	Commentaire
	7804410	POIGNEE VENISE BLANC MAT 140/64	64	
	7804420	POIGNEE VENISE NOIR MAT 140/64		
	7804430	POIGNEE VENISE LAITON BROSSE 140/64		
	7804440	POIGNEE VIENNE BROSSE NOIR MAT 126/32	32	
	7804460	POIGNEE VIENNE LAITON BROSSE 126/32		
	7804450	POIGNEE VIENNE BROSSE NOIR MAT 286/160	160	
	7804470	POIGNEE VIENNE LAITON BROSSE 286/160		
	7804480	POIGNEE HELSINKI BLANC/BOIS 188/160 FSC	160	
	7804490	POIGNEE HELSINKI NOIR/BOIS 188/160 FSC		

Poignée	Code	Libellé	Entraxe	Commentaire
	7013860	POIGNEE BISEAU FONTE 21cm	160	
	7013850	POIGNEE BISEAU NICKEL SATINE 21cm	160	

# PLINTHES

---



# LES PLINTHES

## Gamme PVC

### Plinthe en Polypropylène

Longueur 3m  
 Hauteur H.150mm ou 100mm  
 Lèvre d'étanchéité - Epaisseur 13mm  
 A découper pour le linéaire et pour le retour de plinthe

### Accessoires

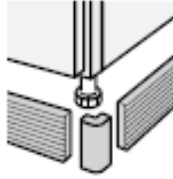

Raccord à 90°



Potelets  
d'angle 90°

Raccord à 135°



Potelets  
d'angle 135°

Raccord à 180°

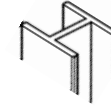

Raccord de  
plinthe

Bouchon pour  
plinthe



Terminaison de  
plinthe



Blanc craie

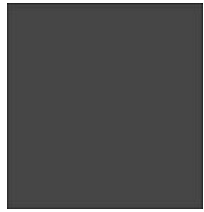

Caviar

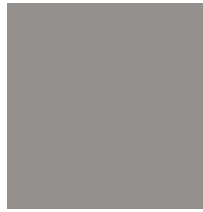

Nuage

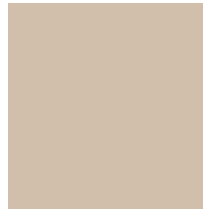

Ivoire

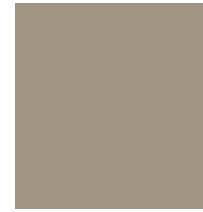

Cappuccino

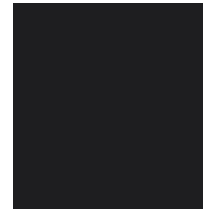

Noir



Chêne naturel



Aluminium  
satiné



Inox brossé

## Gamme Mélaminé

### Plinthe en Mélaminé

Longueur 2,7m  
 Hauteur H.150mm ou 100mm  
 2 Chants ABS collage polyuréthane sur les longueurs  
 Pas de lèvre d'étanchéité - Epaisseur 19mm –  
 A découper pour le linéaire

### Retour de plinthe en Mélaminé

Longueur 57,1cm (pour meuble P63)  
 Hauteur H.150mm ou 100mm  
 4 Chants ABS collage polyuréthane  
 Pas de lèvre d'étanchéité - Epaisseur 19mm

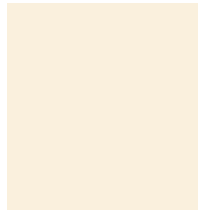

Crème mat #  
ESM



Gris lune mat  
GLM

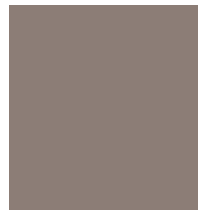

Basalte mat  
TSM



Camel mat  
CSM



Fjord mat \*  
U636PM - FJM

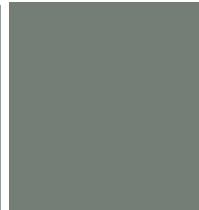

Eucalyptus mat \*  
U604PM - EUM



Feuille mat  
VSM



Indigo mat  
ISM



Chêne sable  
SAV



Chêne Raphia  
RAV